



12

# MANTENIMIENTO



## DISCO DE 2 PUNTAS



Disco de 2 puntas

**Artículo Nro. 874 55 10X**

### Características

El disco de 2 puntas es un accesorio que ofrece un gran rendimiento. Su diseño en las puntas permite acceder fácilmente en la maleza y, gracias a su eficaz fabricación en acero alemán de altas prestaciones, ofrece gran resistencia y ciclo de vida.

Art. Nro.	Descripción	U/E
874 55 1061	DISCO DE 2 PUNTAS Ø 300x3x20	1
874 55 1051	DISCO DE 2 PUNTAS Ø 300x3x25	1
874 55 106	DISCO DE 2 PUNTAS Ø 300x4x20	1
874 55 105	DISCO DE 2 PUNTAS Ø 300x4x25	1

## DISCO DE 3 PUNTAS



Disco de 3 puntas

**Artículo Nro. 874 55 10X**

### Características

El disco de 3 puntas ofrece un gran rendimiento. Gracias a su eficaz fabricación en acero alemán ofrece gran resistencia y ciclo de vida.

Art. Nro.	Descripción	U/E
874 55 104	DISCO DE 3 PUNTAS Ø 300x3x20	1
874 55 103	DISCO DE 3 PUNTAS Ø 300x3x25	1
874 55 1041	DISCO DE 3 PUNTAS Ø 300x4x20	1
874 55 1031	DISCO DE 3 PUNTAS Ø 300x4x25	1

## DISCO DE 8 PUNTAS



Disco de 8 puntas

**Artículo Nro. 874 55 1076**

### Características

El disco de 8 puntas ofrece un gran rendimiento. Gracias a su eficaz fabricación en acero, ofrece gran resistencia y ciclo de vida

Indicado para proteger el tronco de los árboles.

Art. Nro.	Descripción	U/E
874 55 1076	DISCO DE 8 PUNTAS Ø 255x3x20	1

## LIMAS SARP



Limas SARP

**Artículo Nro. 874 99 15X**

### Características

Las limas son herramientas manuales para llevar a cabo el afilado de la cadena de motosierra. Esta lima en concreto, tiene forma cilíndrica con superficie rugosa para limar la cadena.

Son esenciales para que las cadenas de tu máquina se mantengan filosas y puedas llevar a cabo tus tareas forestales o de jardinería de manera rápida y sin esfuerzos innecesarios.

Su objetivo principal es mantener los dientes de las motosierras en muy buenas condiciones para permitir realizar cortes precisos, limpios y sin trabas.

En resumen, es el accesorio idóneo para el mantenimiento de las cadenas en varias ocasiones. Fabricante Vallorbe.

Art. Nro.	Descripción	U/E
874 99 151	LIMA SARP 5/32" Ø 4 x 5/32"x 3/8" BP - 1/4"	12
874 99 152	LIMA SARP 3/16" Ø 4,8 x 3/16"x .325"	12
874 99 154	LIMASARP7/32" Ø 5,5 x 7/32"x 3/8"- .404"	12

## NYLON TRENZADO CYCLONE ANOVA 3MM



Nylon Trenzado Cyclone Anova

**Artículo Nro. 874 55 17XX**

### Características

Contar con la maquinaria, recambios y equipo adecuada para realizar trabajos forestales y de desbroce es esencial para conseguir grandes resultados sin esfuerzos innecesarios.

Es importante conseguir los correctos accesorios para que la desbrozadora pueda trabajar en óptimas condiciones, como es el caso del nylon.

Este nylon de fabricación exclusiva Anova garantiza una eficacia laboral gracias a su resistencia y flexibilidad, pudiendo utilizar este nylon en la desbrozadora consiguiendo resultados profesionales, pues ofrece un corte limpio y mayor velocidad, pudiendo utilizarlo en cualquier tipo de vegetación y para cualquier uso.

Es un tipo de nylon aerodinámico y está especialmente diseñado para ser utilizado en zonas sensibles al ruido (por las bajas emisiones sonoras que produce).

Por último, también cabe destacar que es un nylon de doble composición, por lo que aumenta la capacidad de corte durante el desbroce. Esto hace que ahorres tiempo y consigas excelentes resultados en cada corte.

Art. Nro.	Descripción	U/E
874 55 1710	NYLON TRENZADO CYCLONE DISPENSADOR Ø 3mm x 50mts	1
874 55 1720	NYLON TRENZADO CYCLONE BOBINA Ø 3mm x 45mts	1
874 55 1725	NYLON TRENZADO CYCLONE BOBINA Ø 3mm x 245mts	1
874 55 1730	NYLON TRENZADO CYCLONE BOBINA Ø 3mm x 487mts	1

## NYLON TRENZADO CYCLONE 3.5MM



Art. Nro.	Descripción	U/E
874 55 1711	NYLON TRENZADO CYCLONE DISPENSADOR Ø 3.5mm x 36mts	1
874 55 1721	NYLON TRENZADO CYCLONE BOBINA Ø 3.5mm x 105mts	1
874 55 1726	NYLON TRENZADO CYCLONE BOBINA Ø 3.5mm x 180mts	1
874 55 1731	NYLON TRENZADO CYCLONE BOBINA Ø 3.5mm x 356mts	1

## NYLON TRENZADO CYCLONE 4MM



Art. Nro.	Descripción	U/E
874 55 1712	NYLON TRENZADO CYCLONE DISPENSADOR Ø 4mm x 28mts	1
874 55 1722	NYLON TRENZADO CYCLONE BOBINA Ø 4mm x 80mts	1
874 55 1727	NYLON TRENZADO CYCLONE BOBINA Ø 4mm x 135mts	1
874 55 1732	NYLON TRENZADO CYCLONE BOBINA Ø 4mm x 274mts	1



## CABEZAL TAP-N-GO - UNIVERSAL



Cabezal Tap-N-Go Profesional - Universal

**Artículo Nro. 874 55 113**

### Características

Cabezal Tecomec Tap-N-Work Profesional Tnw130 - Universal

**Incluye:**  
55-1136-KIT ARANDELAS CABEZAL

Art. Nro.	Descripción	U/E
874 55 113	CABEZAL TAP-N-GO PROFESIONAL UNIVERSAL	1

#### JUEGO ARANDELAS (55-1136)



## CABEZAL MULTHILO CON TORNILLO LATERAL

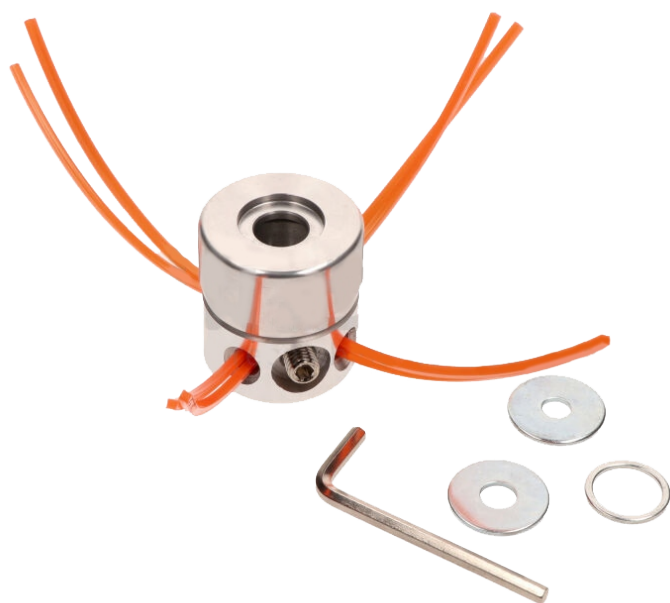

Cabezal Multihilo Con Tornillo Lateral

**Artículo Nro. 874 55 116**

### Características

El cabezal de aluminio ayuda a eliminar la maleza de manera eficaz, ya que su diseño y fabricación permite realizar un corte óptimo en cada pasada.

Esta pieza está fabricada con materiales indicados para una gran duración, teniendo una gran resistencia para los trabajos más duros y tornillo lateral para una óptima sujeción.

Por último, cabe destacar que este cabezal es universal, y por lo tanto compatible con una gran cantidad de desbrozadoras; ofreciendo una excelente versatilidad a la hora de usarlo.

Art. Nro.	Descripción	U/E
874 55 116	CABEZAL MULTHILO CON TORNILLO LATERAL	1

**Incluye:**  
Arandelas Reductoras  
**CILINDRADA**  
>26 CC  
**RPM MÁX.**  
10.000 MIN-1

## ARNÉS ENGANCHE FÁCIL TIPO HUSQV.



Arnés Enganche Fácil Tipo Husqv.

**Artículo Nro. 874 99 1250**

### Características

Con el arnés tipo Husqvarna conseguirás la comodidad, seguridad y eficiencia necesaria durante las labores de desbroce. Gracias a este tipo de equipamiento con sistema de enganche fácil, conseguirás distribuir la carga de la desbrozadora de manera uniforme en los hombros, evitando dolores y esfuerzos innecesarios sobre la espalda y otras partes que puedan sufrir daños.

Art. Nro.	Descripción	U/E
874 99 1250	ARNÉS ENGANCHE FÁCIL TIPO HUSQV.	1

## ARNÉS DOBLE ENGANCHE CON PROTECCIÓN LUMBAR HXP



Arnés Doble Enganche Con Protección Lumbar HXP

**Artículo Nro. 874 99 1255**

### Características

Este arnés profesional con doble enganche posee protección lumbar para un mayor confort del usuario. Además, gracias a sus cintas ajustables, podrá adaptarse a las necesidades de cada usuario, ofreciendo un enganche fácil a través de gancho y protección contra los roces de la máquina durante el desbroce.

Art. Nro.	Descripción	U/E
874 99 1255	ARNÉS DOBLE ENGANCHE CON PROTECCIÓN LUMBAR HXP	1

## ARNÉS PROFESIONAL CON PROTECCIÓN LUMBAR



Arnés Profesional Con Protección Lumbar

**Artículo Nro. 874 99 1252**

### Características

El arnés profesional de Anova de doble hombro es el complemento ideal para soportar máquinas como motoguadañas o desbrozadoras. De este modo, el peso de la máquina se distribuirá uniformemente por el cuerpo y, como consecuencia, evitará y reducirá en gran medida dolores lumbares o similares durante los trabajos de desbroce. Además, gracias a su protector de cadera conseguirás evitar el roce de la máquina sobre el cuerpo.

#### Característica:

Enganche rápido con mosquetón por clip.

Art. Nro.	Descripción	U/E
874 99 1252	ARNÉS PROFESIONAL CON PROTECCIÓN LUMBAR	1

## BOTA ANTICORTE CLASE 2 - T41



Bota Anticorte Anova Clase 2 - T41

**Artículo Nro. 874 99 6181**

### Características

Cuando se llevan a cabo trabajos forestales el operario debe ir equipado con los complementos y ropa de seguridad adecuada. Entre ellos, cobra importancia las botas anticorte, pues permitirán realizar trabajos con motosierra con seguridad, evitando daños en los pies. Estas botas anticorte de Anova son unas botas de seguridad clase 2, siendo apta para trabajos con motosierra. Siguiendo la normativa\* este EPI cumple una serie de características necesarias para realizar estas labores forestales de manera segura. Por ejemplo, esta bota de cuero talla 41 tiene 6 capas de protección en caña, ofreciendo tranquilidad al usuario. Su plantilla Kevlar antiperforaciones y resistencia al agua hará que ninguna superficie se resista. Además, la suela es de dos densidades en PU + TPU, además de ser antideslizante. Por otro lado, su puntera de acero posee hasta 12 capas de protección, otorgando resistencia y seguridad al pie del usuario. \* NORMA: EN ISO 17249:2013 - Clase 2 (24m/s) y EN ISO 20345:2011 Cat. S3SR C.

Art. Nro.	Descripción	U/E
874 99 6181	BOTA ANTICORTE ANOVA CLASE 2 - T41	1

## BOTAS SEGURIDAD ANTICORTE GOMA - TALLA 42



Botas Seguridad Anticorte Goma - Talla 42

**Artículo Nro. 874 99 6072**

### Características

- Diseñada especialmente para trabajos con motosierra
  - Caucho procesado de alta calidad
  - Puntera de acero
  - Caña alta de 38 cm
  - Totalmente impermeables
  - Suela antideslizante
  - Certificados por KWF Profi
- NORMA: EN 345-2  
NORMA: EN 381 - Clase 3 (28 m/s)

Art. Nro.	Descripción	U/E
874 99 6072	BOTAS SEGURIDAD ANTICORTE GOMA - TALLA 42	1

## GUANTES DE PROTECCIÓN ANTICORTE PARA MOTOSIERRA



Guantes De Protección Anticorte Para Motosierra

**Artículo Nro. 874 99 6075**

### Características

Está claro que, al momento de trabajar con herramientas o maquinarias cortantes como las motosierras, es vital llevar puesta la ropa y complementos de seguridad que ayuden a minimizar el riesgo de lesiones al máximo. Esto ocurre con los guantes de Anova que ayudarán a evitar lesiones en nuestras manos. En concreto, los guantes de seguridad de Anova son el accesorio idóneo para que puedas llevar adelante tus labores sin temor a sufrir accidentes sin renunciar al confort durante su uso, pues otorga la máxima comodidad y transpiración gracias a sus materiales de fabricación. Se trata de unos guantes anticorte que aseguran protección de corte en mano izquierda y, además, presenta una cinta de tejido negro elástica que se amolda a la muñeca, aportando una gran comodidad. Por último, su color posee una alta visibilidad, para no perder las manos de vista mientras se manipula una motosierra.

Art. Nro.	Descripción	U/E
874 99 6075	GUANTES DE PROTECCIÓN ANTICORTE PARA MOTOSIERRA	1

## GUANTES ANTICORTE CLASE 2 TALLA 10 - 2021



Guantes Anticorte Clase 2 Talla 10 - 2021

**Artículo Nro. 874 99 6781**

### Características

- Forro dorso de fibra
- 12 capas de material de protección en la mano izquierda
- Puño elástico de algodón
- Cierre de velcro para mayor ajuste en muñeca
- Transpirable, cómodo y flexible
- Refuerzos en la palma
- Propiedades mecánicas según norma EN 388:
- \* Abrasión: 2
- \* Resistencia a corte: 1
- \* Resistencia a desgarro: 2

NORMA: EN 381-7 :1999 Clase 2: 24 m/s  
NORMA: EN 388: 2016 - 2122X

Art. Nro.	Descripción	U/E
874 99 6781	GUANTES ANTICORTE CLASE 2 TALLA 10 - 2021	1



## CASCO FORESTAL CON PANTALLA Y AURICULARES



Casco Forestal Con Pantalla Y Auriculares

**Artículo Nro. 874 99 7261**

### Características

Diseñado pensando en la seguridad y la comodidad. ¡Visor completo de malla metálica ajustable que permite solo un 20% de pérdida de luz! La carcasa del casco de HDPE ofrece protección a la vez que es ligera, lo que permite al usuario usar el casco por más tiempo.

Nuevo Arnés Interno de Cuatro Puntos para mayor comodidad. Sistema Ratchet para ajustar el tamaño del casco de 52cm a 66cm. Cumple con todas las normativas CE vigentes.

Los protectores auditivos súper cómodos son totalmente ajustables y cumplen con las nuevas y estrictas normas de la CE.

Art. Nro.	Descripción	U/E
874 99 7261	CASCO FORESTAL CON PANTALLA Y AURICULARES	1

## PROTECTOR PIERNAS



Protector Piernas

**Artículo Nro. 874 99 1301**

### Características

Los protectores de piernas son instrumentos clave para proteger al trabajador contra algunas situaciones de riesgo que pueden atentar contra su seguridad. Por ello, el operario debe equiparse con todo tipo de ropa y complementos (EPIS) adecuados para la seguridad a la hora de realizar trabajos en diversos ámbitos. Un ejemplo claro que no podían faltar, son las pneras o espinilleras de Anova de categoría 1 PPE, las cuales consiguen protección contra lesiones menores durante el trabajo. Están especialmente diseñados para otorgar la resistencia de impacto necesaria de acuerdo a las norma EN 14021 (2003), no siendo recomendado utilizarlo con motosierras. En definitiva, con este protector de piernas de Anova conseguirás realizar labores de jardinería de manera segura.

Art. Nro.	Descripción	U/E
874 99 1301	PROTECTOR PIERNAS	1

## ACEITERA ENGRASE 0.25L.



Aceitera Engrase 0,25L.

Artículo Nro. 874 99 3113

### Características

Especialmente diseñado para una aplicación precisa.

Cuerpo principal de aluminio para una máxima durabilidad.

Art. Nro.	Descripción	U/E
874 99 3113	ACEITERA ENGRASE 0,25L.	1

## ACEITE ENGRASE CADENA 5L. ESP. MOTOSIERRA



Aceite Engrase Cadena 5L. Esp. Motosierra

Artículo Nro. 874 99 604

### Características

Aceite lubricante especial para cadenas de MOTOSIERRAS. Uso para la lubricación de cadenas de aserrar y espadines de motosierras manejadas a mano para el tratamiento de madera.

Reduce el desgaste en el equipo de corte y protege la cadena y el espadín contra la corrosión.

Dispone de buenas cualidades de adhesión, de recubrimiento y barrido.

Evita la formación de resinas.

Art. Nro.	Descripción	U/E
874 99 604	ACEITE ENGRASE CADENA 5L. ESP. MOTOSIERRA	1/4

# Venda de Reparación de Tuberías

Art. N°		Ud/Env
470 506 1	Venda reparadora tuberías 50x1800mm	1

Sistema de reparaciones de emergencia, diseñado específicamente para el trabajo de mantenimiento.

- Activado por agua. No es necesario realizar operaciones de mezclado, fácil de aplicar, ideal para el trabajo de mantenimiento.
- Versátil, un producto adecuado para múltiples aplicaciones que se puede utilizar en gran variedad de tuberías.
- Fraguado rápido. Produce un fraguado satisfactorio en 28 minutos a 20°C, lo que reduce notablemente el tiempo de parada de los equipos, haciéndolo muy económico.
- Resistente y duradero. Resiste a altas temperaturas, presiones y a la mayoría de los productos químicos. Puede utilizarse bajo condiciones extremas de servicio.
- Puede aplicarse sobre una gran variedad de superficies; metales ferrosos y no ferrosos, plásticos, hormigón, fibrocemento, etc... Sella fugas, incluso cuando las tuberías y recipientes están sometidos a presión.



## Procedimiento



1. Localice la fuga o zona dañada de la tubería a reparar.

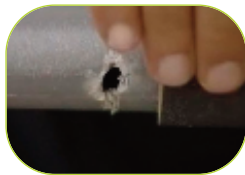

2. Limpie y rebaje con un abrasivo el área a reparar para mejorar el agarre de la venda de reparación.



3. Humedezca la venda y aplíquela firmemente con la ayuda de los guantes suministrados.



4. Una vez colocada correctamente, continúe extendiéndola hasta lograr una reparación satisfactoria.

## Especificaciones Técnicas

**Tiempo de secado y fraguado a 20°C (68°F):** 28 minutos.

**Tiempo de utilización después de activada:** De 2 a 3 minutos.

**Fraguado inicial:** 5 minutos.

**Resistencia a la flexión (ASTM D790):** 32 N/mm<sup>2</sup>

**Resistencia a la tensión (ASTM D6382):** 19 N/mm<sup>2</sup>

**Dureza sobre D (ASTM D 2240):** 82

**Adhesión (Resistencia al desprendimiento):** 14 N/mm<sup>2</sup>

**Máxima resistencia térmica:** 270°C (500°F)

**Almacenamiento:** Indefinido, conservando su envase original sellado.



Las vendas de reparación Dysauto se adhieren sobre tuberías de medidas mínimas hasta 4", compuestas en PVC, goma, metal, vidrio, madera, fibra, aluminio, cerámica, cemento, cobre, hierro, plástico, etc.

## Gaveta Apilable nº 51



Art. Nº	Descripción	Ud/Env
834 051	Gaveta Apilable nº 51	24

**APTO PARA USO ALIMENTARIO**

## Gaveta Apilable nº 52



Art. Nº	Descripción	Ud/Env
834 052	Gaveta Apilable nº 52	15

**APTO PARA USO ALIMENTARIO**

## Gaveta Apilable nº 53

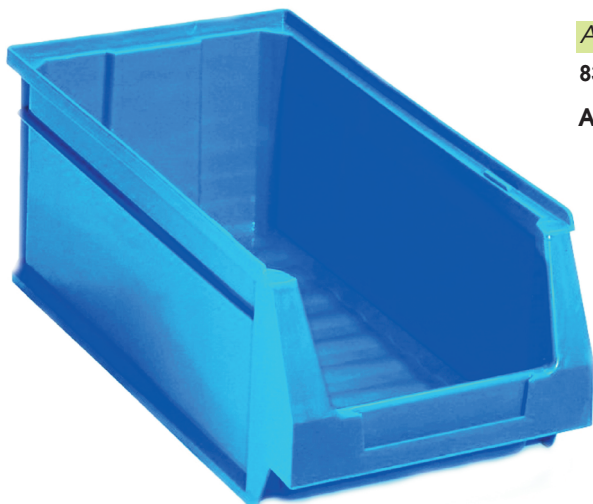

Art. Nº	Descripción	Ud/Env
834 053	Gaveta Apilable nº 53	10

**APTO PARA USO ALIMENTARIO**

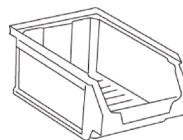
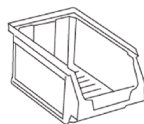

	51	52	53
<b>Modelo</b>	51	52	53
<b>Medidas</b>	L A H 170x100x80 mm	L A H 236x160x130 mm	L A H 336x160x130 mm
<b>Material</b>	PP	PP	PP
<b>Capacidad (Litros)</b>	0,8	3,2	4,8

## Estante Clasificador Apilable 4 Gavetas

Art. Nº	Descripción	Ud/Env
834 004	Estante Clasificador Apilable 4 Gavetas	1

Fabricado e PS de gran resistencia  
 Gavetas en PP  
 Con tapa protectora transparente  
 Apilables entre ellos  
 Con agujeros para asegurar el anclaje.  
 Con agujeros para colgar o sujetar en la pared  
 Gavetas con hueco para etiqueta (no incluida) y con tope trasero.



## Estante Clasificador Apilable 6 Gavetas

Art. Nº	Descripción	Ud/Env
834 006	Estante Clasificador Apilable 6 Gavetas	1

Fabricado e PS de gran resistencia  
 Gavetas en PP  
 Con tapa protectora transparente  
 Apilables entre ellos  
 Con agujeros para asegurar el anclaje.  
 Con agujeros para colgar o sujetar en la pared  
 Gavetas con hueco para etiqueta (no incluida) y con tope trasero.



## Estante Clasificador Apilable 9 Gavetas

Art. Nº	Descripción	Ud/Env
834 009	Estante Clasificador Apilable 9 Gavetas	1

Fabricado e PS de gran resistencia  
 Gavetas en PP  
 Con tapa protectora transparente  
 Apilables entre ellos  
 Con agujeros para asegurar el anclaje.  
 Con agujeros para colgar o sujetar en la pared  
 Gavetas con hueco para etiqueta (no incluida) y con tope trasero.



## Estante Clasificador Apilable 12 Gavetas

Art. Nº	Descripción	Ud/Env
834 012	Estante Clasificador Apilable 12 Gavetas	1

Fabricado e PS de gran resistencia  
 Gavetas en PP  
 Con tapa protectora transparente  
 Apilables entre ellos  
 Con agujeros para asegurar el anclaje.  
 Con agujeros para colgar o sujetar en la pared  
 Gavetas con hueco para etiqueta (no incluida) y con tope trasero.



## CONTENEDOR CON RUEDAS Y TAPA 120 LITROS



Contenedor con ruedas y tapa 120 litros

Artículo Nro. 834 120 00X

### Características

Contenedor para basura y usos múltiples fabricado en PE-HD (Polietileno de Alta Densidad) usando el método de inyección compacta.

Producidos sólo con material virgen.

Resistentes a los rayos UV, frío, calor y reactivos químicos.

Fabricados según normativa DIN 30700 / EN840 siendo idóneos para el sistema de elevación y vaciado mediante peine elevadore estándar.

Tapas compatibles con contenedores de otras marcas.

Ruedas rápidas y suaves con bandajes de goma maciza.

Eje para ruedas realizado en acero macizo galvanizado.

Ruedas estándar con bordes de goma sólida de Ø200x50 mm. con capacidad para 100 Kg/Rueda.

Diseñados para llevar receptores de datos.

Los contenedores satisfacen los requisitos de la normativa alemana sobre ruido ambiental de acuerdo con la directiva comunitaria pertinente, y llevan la marca correspondiente a su nivel de potencia acústica garantizado (CE).

Admiten su total reciclado al finalizar su vida útil.

Volumen nominal: 120 litros

Carga nominal: 40kg.

Peso neto: 10,40kg.

Rueda Ø: 200mm

Art. Nro.	Descripción	U/E
834 120 001	CONTENEDOR C/RUEDAS Y TAPA 120L VERDE	1
834 120 002	CONTENEDOR C/RUEDAS Y TAPA 120L AMARILLO	1
834 120 003	CONTENEDOR C/RUEDAS Y TAPA 120L AZUL	1

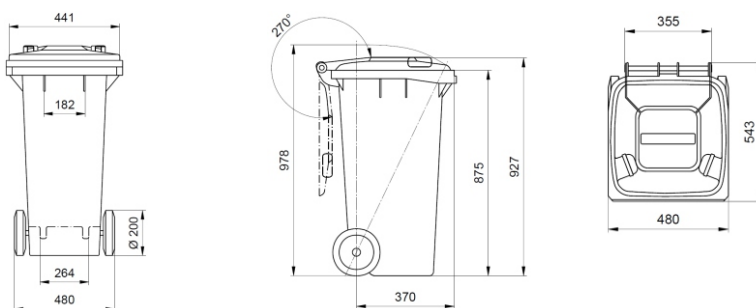

# CONTENEDOR CON RUEDAS Y TAPA 240 LITROS



Contenedor con ruedas y tapa 240 litros

**Artículo Nro. 834 240 00X**

## Características

Contenedor para basura y usos múltiples fabricado en PE-HD (Polietileno de Alta Densidad) usando el método de inyección compacta.

Producidos sólo con material virgen.

Resistentes a los rayos UV, frío, calor y reactivos químicos.

Fabricados según normativa DIN 30700 / EN840 siendo idóneos para el sistema de elevación y vaciado mediante peine elevador estándar.

Tapas compatibles con contenedores de otras marcas.

Ruedas rápidas y suaves con bandajes de goma maciza.

Eje para ruedas realizado en acero macizo galvanizado.

Ruedas estándar con bordes de goma sólida de Ø200x50 mm. con capacidad para 100 Kg/Rueda.

Diseñados para llevar receptores de datos.

Los contenedores satisfacen los requisitos de la normativa alemana sobre ruido ambiental de acuerdo con la directiva comunitaria pertinente, y llevan la marca correspondiente a su nivel de potencia acústica garantizado (CE).

Admiten su total reciclado al finalizar su vida útil.

Volumen nominal: 240 litros

Carga nominal: 96kg.

Peso neto: 14,20kg.

Rueda Ø: 200mm

Art. Nro.	Descripción	U/E
834 240 001	CONTENEDOR C/RUEDAS Y TAPA 240L VERDE	1
834 240 002	CONTENEDOR C/RUEDAS Y TAPA 240L AMARILLO	1
834 240 003	CONTENEDOR C/RUEDAS Y TAPA 240L AZUL	1

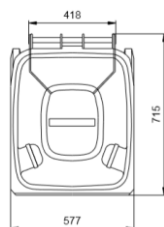
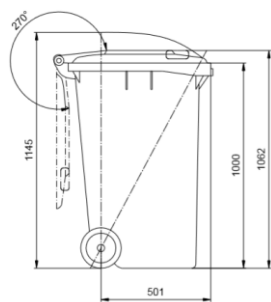
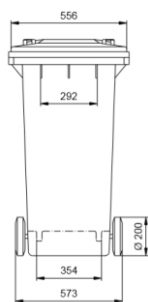

# CONTENEDOR CON RUEDAS Y TAPA 800 LITROS



Contenedor con ruedas y tapa 800 litros

Artículo Nro. 834 800 001

## Características

Contenedor para basura y usos múltiples fabricado en PE-HD (Polietileno de Alta Densidad) usando el método de inyección compacta.

Fabricado sólo con material virgen.

Resistente a los rayos UV, frío, calor y reactivos químicos.

Fabricado según normativa DIN 30700 / EN840 siendo idóneo para el sistema de elevación y vaciado mediante peine elevador estándar.

Tapa de fácil apertura y compatible con contenedores de otras marcas.

Partes metálicas galvanizadas.

Ruedas rápidas y suaves con bandajes de goma maciza.

Las cuatro ruedas pueden girar 360°. Las horquillas están equipadas con rodamientos de bolas libres de mantenimiento.

Fabricadas con llanta de plástico, con bordes de goma sólida de Ø200x50 mm. con capacidad para 205Kg/Rueda.

Chasis con inmovilizador de rueda.

Diseñado para llevar receptores de datos.

El contenedor satisface los requisitos de la normativa alemana sobre ruido ambiental de acuerdo con la directiva comunitaria pertinente, y llevan la marca correspondiente a su nivel de potencia acústica garantizado (CE).

Admite su total reciclado al finalizar su vida útil.

Volumen nominal: 770 litros

Carga nominal: 310kg.

Peso neto: 47kg.

Rueda Ø: 200mm

Art. Nro.	Descripción	U/E
834 800 001	CONTENEDOR C/RUEDAS Y TAPA 800L VERDE	1

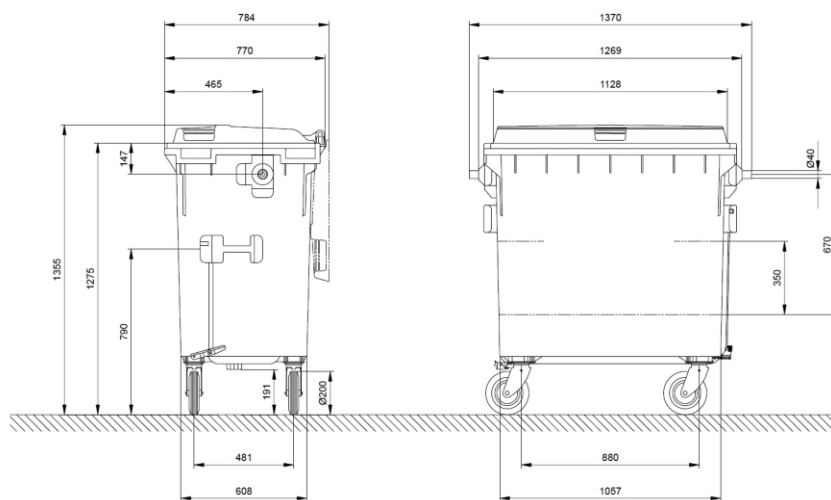



## BOLSA BASURA NEGRA 52X60 25UDS.



**Artículo Nro. 834 770 0X**

### Características

Bolsas de basura negras de uso tanto doméstico como profesional. Especial papeleras de uso público.

Medida 52x60cm. en rollos de 25 unidades.

Plástico 100% reciclado LDPE (Polietileno de baja densidad).

Artículo Nro.	Descripción	Ud./Env.
834 770 010	BOLSA BASURA NEGRA 52X60 25UDS.	1
834 770 016	BOLSA BASURA NEGRA 52X60 25UDS. C/60 ROLLOS	1

## BOLSA BASURA AZUL AUTOCIERRE PERFUM. 55X60 15UDS.



**Artículo Nro. 834 770 0X**

### Características

Bolsas de basura con autocierre y perfumada para uso doméstico, profesional. Especial hogares y oficinas.

Medida de 55x60cm. en rollos de 15 unidades.

Plástico 100% reciclado LDPE (Polietileno de baja densidad).

Artículo Nro.	Descripción	Ud./Env.
834 770 030	BOLSA AZUL AUTOCIERRE. PERF. 55X60 15UDS	1
834 770 036	BOLSA AZUL AUTOC. PERF. 55X60 15UDS C/60ROLLOS	1

## BOLSA ECO NEGRA 85X105 INDUSTRIAL 15UDS.



**Artículo Nro. 834 770 0X**

### Características

Bolsas de basura negras para uso industrial y comunidades.

Medida 85x105cm. en rollo de 10 unidades.

Plástico 100% reciclado LDPE (Polietileno de baja densidad).

Artículo Nro.	Descripción	Ud./Env.
834 770 110	BOLSA ECO NEGRA 85X105 IND.15UDS.	1
834 770 116	BOLSA ECO NEGRA 85X105 IND.15UDS. C/30ROLLOS	1

## BOLSA BASURA REFORZADA NEGRA 85X105 IND.10UDS.



**Artículo Nro. 834 770 0X**

### Características

Bolsas de basura negras para uso industrial y comunidades.

Medida 85x105cm. en rollo de 10 unidades.

Densidad Reforzada.

Plástico 100% reciclado LDPE (Polietileno de baja densidad).

Artículo Nro.	Descripción	Ud./Env.
834 770 120	BOLSA REF.NEGRA 85X105 IND.10UDS.	1
834 770 126	BOLSA REF.NEGRA 85X105 IND.10UDS. C/30ROLLOS	1

## Bidones para Hidrocarburos y Mercancías Peligrosas



Art. N°	Descripción	Ud/Env
412 005	Bidón para hidrocarburos 5 Litros	1
412 010	Bidón para hidrocarburos 10 Litros	1
412 020	Bidón para hidrocarburos 20 Litros	1
412 030	Bidón para hidrocarburos 30 Litros	1

Para transportar mercancías peligrosas clases 3, 6.1, 8 y 9  
Presión hidráulica 200 kPa.

Fabricados en HDPE para transporte por carretera, ferrocarril, marítimo y aéreo.

Con tapón anillado a la boca para evitar su pérdida.

Con cánula para orientar el vertido.

Con tapón respiradero para mejorar el vaciado.

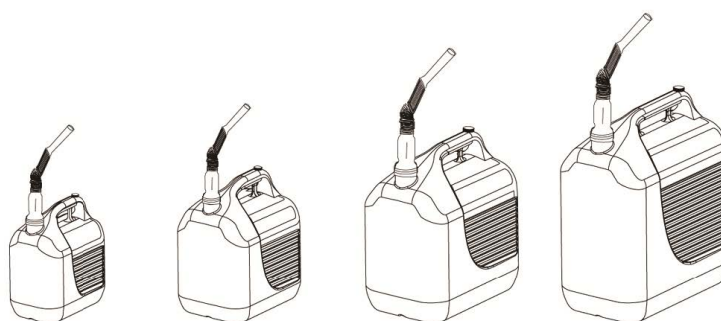

Capacidad	5 l.	10 l.	20 l.	30 l.
Medidas	230x145x257 mm	265x200x307 mm	345x234x377 mm	400x237x464 mm
Material	HDPE	HDPE	HDPE	HDPE

Clase	Grupo	Descripción	Ejemplos
3	Y	Inflamables	Gasolina, gasoil, otros hidrocarburos, acetona, alcoholes (metanol, etanol...) aldehidos, benceno, tolueno, xileno, éteres, ésteres, aceites, disolventes, lacas, pinturas, esmaltes, barniz...
6.1	Y	Tóxicos	Anilinas, cloroformo, desinfectantes, plaguicidas, bencidina y compuestos de: mercurio, plomo, bario, berilio, arsénio, antimonio, talio, cianuro...
8	Y	Corrosivos	Ácidos (sulfúrico, nítrico, fosfórico, acético, fórmico...), sulfamán Hidróxidos de: potasio, sosa, litio... Lejías, amoníaco, electrolitos, soluciones cáusticas...
9	Y	Varios	Amiantos, difenilos policlorados, material líquido peligroso para el medio ambiente...

## CARRETILLA DE ALMACÉN RUEDAS NEUMÁTICAS



Carretilla de almacén ruedas neumáticas

Artículo Nro. 834 119 807

### Características

Carretilla de almacén de pala fija fabricada en acero, pintada en polvo epoxi secado al horno.

Ruedas neumáticas con llanta de acero.

Para el transporte de paquetes y todo tipo de bultos.

Capacidad de carga 200kg.

Medidas:

Alto 118cm

Ancho 50cm

Art. Nro.	Descripción	U/E
834 119 807	CARRETILLA DE ALMACÉN RUEDAS NEUMÁTICA	1

## CARRETILLA DE ALUMINIO PLEGABLE



Carretilla de aluminio plegable

Artículo Nro. 834 689 47

### Características

Carretilla multiusos plegable y telescópica fabricada en aluminio.

Doble anclaje que fija las ruedas firmemente para que no se cierren cuando esté en funcionamiento.

Una vez desplegada el asa de transporte queda firmemente fijada.

Estructura y asa curvas que facilitan el transporte de bultos redondeados.

Ruedas silenciosas, de goma termoplástica de 13cm de diámetro.

Una vez plegado ocupa muy poco espacio lo que permite almacenarlo y transportarlo en lugares estrechos y reducidos.

Se suministra con goma elástica, para sujeción de cargas, con ganchos para fijación a diversos puntos de anclaje del carro. Muy ligera, sólo 3,3kg. de peso, para un fácil y cómodo transporte.

Carga máxima 50kg.

Medidas plegada: 6x38,5x62,5 cms.

Medidas de la base: 24x36 cms.

Art. Nro.	Descripción	U/E
834 689 47	CARRETILLA DE ALUMINIO PLEGABLE	1

## CARRETILLA PLEGABLE MULTIUSOS



Carretilla plegable multiusos

**Artículo Nro. 834 884 13**

### Características

Carretilla multiusos plegable y telescópica con armazón de aluminio y base de acero. Base plegable de 24x35,50cm. Una vez desplegada el asa de transporte queda firmemente fijada. Ruedas silenciosas, de goma termoplástica de 15cm de diámetro con rodamiento. Una vez plegado ocupa muy poco espacio lo que permite almacenarlo y transportarlo en lugares reducidos. Muy ligera, sólo 5,9kg. de peso, para un fácil y cómodo transporte. Carga máxima 90kg. Medidas plegada: 14x40x71 cms. Medidas de la base: 24x35,5 cms. Altura 110 cms.

Art. Nro.	Descripción	U/E
834 884 13	CARRETILLA PLEGABLE MULTIUSOS	1

## CARRETILLA DE MANO



Art. N°	Descripción	Ud/Env
834 307 7	<b>Carretilla de Mano</b>	3 / 1

- > Capacidad de 90 litros.
- > Bandeja de chapa de acero embutida.
- > Desmontable con tornillos.
- > Rebordeada
- > Bastidor tubo de acero

# EXTINTOR 1KG TLS CON SOPORTE



## Extintor 1kg con soporte

Artículo Nro. 834 001 001

### Características

Agentes y aditivos de extinción, con la incorporación de gas propelente inerte.

Extintor de aerosol "NRG Spegñifuoco" es conveniente para las emergencias en caso de conatos de incendio de vehículos de motor y electricidad, extintor de acción rápida, eficacia insuperable, práctico, ligero y muy potente. No necesita mantenimiento ni revisiones. **No caduca.** De fácil limpieza. Se suministra con soporte. Ideal para el coche, moto, caravana, hogar, oficina, hostelería, remolques, furgonetas, barcos.

### Campo de aplicación:

Conatos de incendios para fuegos de las clases

- v
- A:** Fuegos de material sólido que forma brasas
- B:** Fuegos de líquidos inflamables
- C:** Incendios de gases inflamables
- E:** Incendios de equipos eléctricos

Es envasado y etiquetado según directivas CE sobre preparados "aerosoles" (94/1/EC) y sustancias peligrosas (67/548/CE y modificaciones sucesivas).

### Especificaciones técnicas

- **Aspecto:** Spray transparente, fabricado en aerosol.
- **Presión interna:** 7 ÷ 8 bar (20° c)
- **Aerosol distribución del tiempo:** >20s (a 20° C)
- **LONGITUD DEL CHORRO:** 2m (a 20° C)
- **LONGITUD MAX DEL CONO DE CHORRO:** 1m
- **CARCASA:** Aluminio, protegido internamente y externamente esmaltado, tapa con sello y lacre, con el distribuidor listo para usar.

Contenedor de cúpula para la protección del difusor, con soporte.

### Fase líquida

- **ASPECTO:** Líquido transparente descolorido
- **DENSIDAD:** 1.45 g/cc. /+0.05), a 20° C

Art. Nro.	Descripción	U/E
834 001 001	EXTINTOR 1KG TLS CON SOPORTE	1

I

## Bandas de Señalización

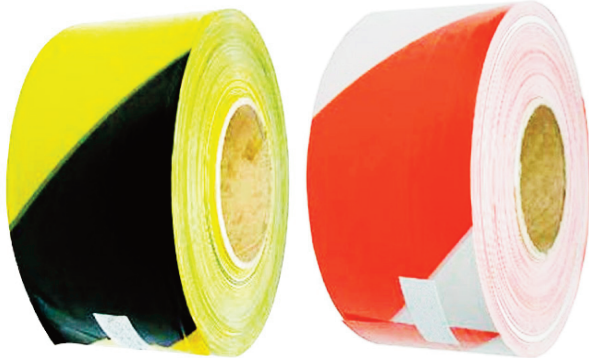

Art. Nº	Descripción	Ud/Env
834 272 60	Banda Señal. 30 micras ROJO/BLANCO 100x50 mm	12/6
834 272 61	Banda Señal. 30 micras ROJO/BLANCO 200x70 mm	12/6
834 272 66	Banda Señal. 30 micras NEGR/AMAR 200x70 mm	12/6
834 272 63	Banda Señal. 30 micras ROJO/BLANCO 100x50 mm	12/6
834 272 64	Banda Señal. 100 micras ROJO/BLANC 200x100 mm	12/6
834 272 62	Banda Señal. 100 micras NEGR/AMAR 200x100 mm	12/6

## Bandas de Señalización



Art. Nº	Descripción	Ud/Env
834 272 65	Banda Señal. 30 micras R/B 200x70 mm en caja	12/6
834 272 67	Banda Señal. 30 micras N/A 200x70 mm en caja	12/6

## Cinta Antideslizante

Art. Nº	Descripción	Ud/Env
834 211	Cinta Antideslizante Negra 25 mm x 15 m	1
834 212	Cinta Antideslizante Negra 50 mm x 15 m	1
834 213	Cinta Antideslizante Negra/Amarilla 50 mm x 20 m	1

Cinta antideslizante con base autoadhesiva. Proporciona agarre sobre superficies lisas. Resistente y fácil de instalar. Conforme con prueba de resistencia deslizando EN 13552 Cat R13. Disponible en varios tamaños y colores.



## Cinta Autoadhesiva de PVC para Suelos

Art. N°	Descripción	Ud/Env
834 216	Cinta Adhesiva 50mm x 33m <b>AMARILLO</b>	48
834 217	Cinta Adhesiva 50mm x 33m <b>AMARILLO/NEGRO</b>	48
834 218	Cinta Adhesiva 50mm x 33m <b>BLANCO</b>	48
834 219	Cinta Adhesiva 50mm x 33m <b>BLANCO/ROJA</b>	48
834 220	Cinta Adhesiva 50mm x 33m <b>VERDE</b>	48
834 221	Cinta Adhesiva 50mm x 33m <b>ROJO</b>	48
834 222	Cinta Adhesiva 50mm x 33m <b>AZUL</b>	48



Cinta autoadhesiva de PVC para suelos.

Aplicaciones en industria (almacenes, paso de carretillas, etc) y ocio. Resistentes a la abrasión y visibles desde lejos. La blanca y roja se utiliza para indicar peligro inmediato, alto, prohibición. La negra y amarilla para peligro de tropiezo o caída, andamios, tubos, vigas..

## Banda Espantapájaros

Art. N°	Descripción	Ud/Env
834 272 70	Banda Espantapájaros 50mm X 100M	12/6



Cinta espantapájaros bicolor oro/plata. Especialmente indicada para su utilización en árboles frutales, viñedos, etc. Medidas del rollo 50 mm x 100 m. Acabado en Oro y Plata



## Precinto Embalaje



Art. N°	Descripción	Ud/Env
834 223	Precinto de Embalaje 48MM X 66MTS Transparente	48
834 224	Precinto de Embalaje 48MM X 66MTS Marrón	48
834 226	Precinto de Embalaje 48mm x 132MTS Transparente	48
834 227	Precinto de Embalaje 48MM x 132MTS Marrón	48

## Precintadora Embalaje Manual



Art. N°	Descripción	Ud/Env
834 001	Precintadora Embalaje Manual	1

Máquina de precintar para el cerrado de cajas con aplicación manual de cinta hasta 50mm.

Acabado metálico.

Cuchillas retráctiles para evitar cortes accidentales.

Uniones mediante tornillos para una mayor robustez y fiabilidad.

Peso aproximado de 0,5 Kg.

## Film de Embalaje



Art. N°	Descripción	Ud/Env
909 826 14	Film cubrevolante s/mango 12,5cm x 125m (f.2)	6
909 826 15	Film cubrevolante c/mango 12,5cm x 150m (f.1)	6
909 826 16	Film embalaje 50cm x 2,2kg Negro (f.3)	6
909 826 17	Film embalaje 50cm x 2,2kg Transp. (f.3)	6
909 826 18	Film embalaje 50cm x 2,4kg Blanco (f.3)	6
909 826 20	Empuñadura para film cubrevolante	1
909 826 21	Empuñadura para film embalaje 50cm	1

Film de 23 micras de espesor, en distintos tamaños y colores.

En tamaño de 12,5cm para la protección interior de los distintos elementos del vehículo (volante, palanca de cambios, palanca de freno de mano, etc.) así como para embalaje.

En tamaño de 50cm para embalajes, confección y protección de palets, maletas y cualquier elemento a proteger.

Disponibles las empuñaduras aplicadoras para los dos tamaños.

## PRECINTO ALTAS PRESTACIONES 48MM X 52M.



Precinto Altas Prestaciones 48MMx52M.

**Artículo Nro. 874 99 3113**

### Características

Adhesivo fuerte y flexible a base de caucho, multiuso de grado exterior y a prueba de agua.

Color transparente para acoplamiento, soporte y unión de todo tipo de materiales.

Aplicación en superficies limpias, secas y libres de grasa, aceite u otros contaminantes,

Espesor 130 micras.

Rango de temperatura de servicio de -5°C a 60°C.

Art. Nro.	Descripción	U/E
470 700 001	PRECINTO ALTAS PRESTACIONES 48MMX52M.	1

# BARREDORA INDUSTRIAL 700MM



Barredora industrial 700mm

Artículo Nro. 834 100 700

## Características

La barredora industrial 700mm consta de dos cepillos laterales que cepillan y barren la suciedad hacia los rodillos de barrido en tándem que los transportan al contenedor de desechos.

Adecuado tanto para interiores como exteriores y preparado para una gran variedad de suelos, gracias a los rodillos ajustables en altura y los cepillos laterales.

Rodillos de barrido antidesgaste y cepillos laterales fabricados en poliamida.

Chasis robusto fabricado en plástico reforzado con fibra.

Contenedor de basura de grandes dimensiones, con 20 litros de capacidad.

Práctico y fácil de empujar.

Ahorra espacio de almacenamiento gracias a la empuñadura plegable.

Rodillos de barrido ajustables en altura.

Cepillos laterales que limpiarán esquinas y bordes.

Altamente silenciosa.

Deposito fácil de vaciar y de grandes dimensiones.

Chasis robusto y resistente hecho de plástico reforzado con fibra.

Empuñadura plegable que permitirá ahorrar espacio.

Rodillos de barrido antidesgaste y cepillos laterales hechos de poliamida.

Barre tamaños de basura que pueden ir desde papeles hasta latas de bebidas.

Características:

Accionamiento manual.

Área de limpieza 500m<sup>2</sup> a 1000m<sup>2</sup>

Rendimiento de superficie 2800m<sup>2</sup>/h.

Ancho de trabajo 700mm.

Capacidad del depósito 20L.

Dimensiones (L x An. x Al.) 680 x 580 x 1000mm

Peso 10Kg.

Art. Nro.	Descripción	U/E
834 100 700	BARREDORA INDUSTRIAL 700MM	1

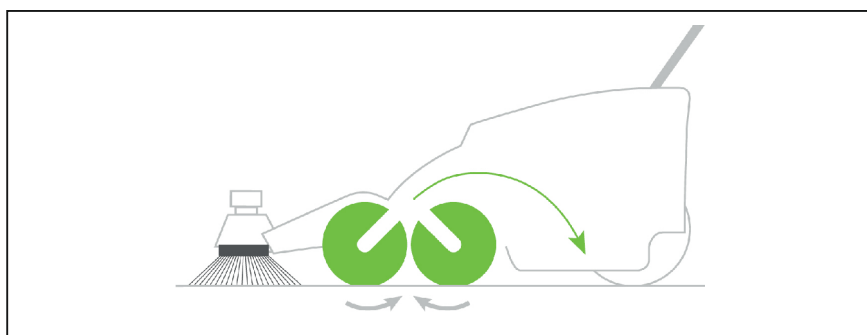
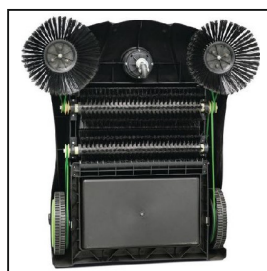

### Sistema de rodillos en tándem.

- Limpieza más efectiva que con un sistema de rodillo único.
- 2 cepillos laterales eliminan la basura de las esquinas y bordes.
- 2 rodillos de barrido recogen la basura y la transportan desde la parte superior al depósito usando la técnica de caída superior.
- Gracias al principio de caída superior, el depósito de basura se puede llenar hasta en un 75%.

## CEPILLO LAVACOCHE

Cepillo lavacoches

**Artículo Nro. 834 070 245**



### Características

Cepillo con salida de agua para el lavado de superficies delicadas, tanto en el sector industrial (coches, camiones, furgones, motos, embarcaciones, etc.), así como en el sector doméstico (escaleras, mesas, sillas, bancos, etc.).

Cerda natural, pura cola de caballo preparada y recortada exclusiva para limpiar sin rayar, incluso arenilla o barro.

Las cerdas están dispuestas con una inclinación que les permite llegar a los rincones más inaccesibles. Su uso no deteriora las capas de pintura ya que las cerdas son muy blandas y se separan al usarlas.

El soporte de las fibras está fabricado en plástico suave redondeado para no dañar ni rayar.

Montura con rosca metálica fina con un orificio que permite el paso del agua.

Medidas: 245x70mm.

Art. Nro.	Descripción	U/E
834 070 245	CEPILLO LAVACOCHE	1

## MANGO CEPILLO LAVACOCHE

Mango cepillo lavacoches

**Artículo Nro. 834 070 1XX**



### Características

Mango roscado y con conexión rápida para la circulación de agua, apto para el uso con el cepillo lavacoches.

El flujo continuo de agua permite una buena distribución de la misma a la hora de limpiar.

Disponible en dos medidas, 1m y 1,84m, para adaptarse a todas las necesidades de limpieza.

Fabricado en aluminio, resistente a la corrosión y al paso del tiempo.

Art. Nro.	Descripción	U/E
834 070 100	MANGO CEPILLO LAVACOCHE ALUMINIO 1M	1
834 070 184	MANGO CEPILLO LAVACOCHE ALUMINIO 1,84M	

## Hilo Blanco Algodón

	Descripción	Ud/Env
834 000 84	Hilo Blanco Algodón	30

Este producto está fabricado con hilos de tejido de algodón blanco óptico, y diversas fibras que le dan suavidad al tacto y gran poder de absorción, actuando de forma efectiva en el pulido de vehículos. Se suministra en 1 bala con 6 paquetes de 5kg.



## Hilo Color Algodón

	Descripción	Ud/Env
834 000 86	Hilo Color Algodón	30

Este producto está fabricado con hilos de tejido de algodón de distintos colores, consiguiendo de esta manera una gran absorción, ya que carece de fibra sintética en su elaboración. Se suministra en 1 bala con 6 paquetes de 5kg.



## Trapo Blanco Algodón

	Descripción	Ud/Env
834 000 85	Trapo Blanco Algodón	30

Trapo blanco fabricado con recorte de tejidos 100% algodón, clasificado estrictamente tanto en calidad como en tamaño, para asegurar siempre la máxima calidad, no dejando ningún tipo de hilo en los trabajos mas exigentes. Muy apropiado en trabajos delicados como interiores de motores, imprentas, laboratorios, etc. Se suministra en 1 bala con 6 paquetes de 5kg.



## Trapo Color Algodón

Art. N°	Descripción	Ud/Env
834 000 87	Trapo Color Algodón, 5Kg	1
834 000 88	Trapo Color Algodón	30

Trapo de color de máxima calidad, fabricado con recortes de tejidos 100% algodón, preferiblemente con colores claros y sin estampados, gran absorción, sin dejar ningún tipo de hilos ni residuos, y seleccionados siempre con un tamaño adecuado para poder trabajar con un solo trapo. Se suministra en 1 paquete de 5kg. ó en 1 bala con 6 paquetes de 5kg.



## Bobina Trapo Azul / Blanco

Art. N°	Descripción	Ud/Env
834 005 68	Bobina Trapo Azul	1
834 005 69	Bobina Trapo Blanco	1

Fabricado con hilos de primera calidad, tiene la ventaja sobre otros tipos de trapos, que cada operario puede cortar exactamente la cantidad que necesite, dependiendo del trabajo a rea-lizar. Es bastante limpio. La presentación es en rollos de aproximadamente 25 metros dobles.



## Taco Nylon



Art. N°	Descripción	Ud/Env
911 104	Taco Nylon 4x20 mm	500
911 105	Taco Nylon 5x25 mm	500
911 106	Taco Nylon 6x30 mm	200
911 108	Taco Nylon 8x40 mm	200
911 110	Taco Nylon 10x50 mm	100
911 112	Taco Nylon 12x60 mm	50

Con 2 lenguetas laterales que impiden el giro. Material poliamida 6 para usar con tirafondos en fijación de cargas ligeras.

## Taco Nylon con tope

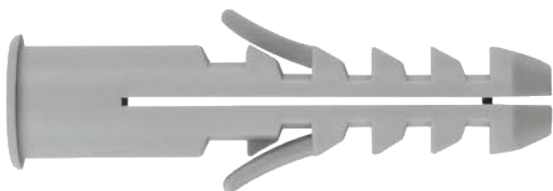

Art. N°	Descripción	Ud/Env
911 205	Taco Nylon con tope 5x25 mm	500
911 206	Taco Nylon con tope 6x30 mm	200
911 208	Taco Nylon con tope 8x40 mm	200
911 210	Taco Nylon con tope 10x50 mm	100
911 212	Taco Nylon con tope 12x60 mm	50

Con 2 lenguetas laterales que impiden el giro. Taco con tope que impide el hundimiento del taco. Material poliamida 6 para usar con tirafondos en fijación de cargas ligeras.

## Taco Nylon 4 Segmentos



Art. N°	Descripción	Ud/Env
911 305	Taco Nylon 4 Segmentos 5 mm	500
911 306	Taco Nylon 4 Segmentos 6 mm	200
911 308	Taco Nylon 4 Segmentos 8 mm	200
911 310	Taco Nylon 4 Segmentos 10 mm	100
911 312	Taco Nylon 4 Segmentos 12 mm	50
911 314	Taco Nylon 4 Segmentos 14 mm	50

## Taco de Golpe Avellanado



Art. N°	Descripción	Ud/Env
911 405 30	Taco de golpe avellanado 5x30mm	200
911 406 40	Taco de golpe avellanado 6x40mm	200
911 406 60	Taco de golpe avellanado 6x60mm	200
911 406 80	Taco de golpe avellanado 6x80mm	100
911 408 60	Taco de golpe avellanado 8x60mm	100
911 408 80	Taco de golpe avellanado 8x80mm	100

## TACO ANCLAJE PARA CARGAS MEDIAS

Material	Recubrimiento	Resistencia	Familia
Acero 6.8	Zinc		915

> Cargas medias

DIFERENTES MEDIDAS, CONSULTAR LISTA DE PRECIOS



## Resina de Poliester Sin Estireno

Art. Nº	Descripción	Ud/Env
913 942	Resina de Poliester sin Estireno 300ml	12
913 943	Resina de Poliester sin Estireno 410ml	12

Cartucho de resina de poliéster sin estireno.  
Aplicable con pistola estándar de silicona.  
Homologado para todo tipo de hormigón no fisurado, mampostería y todas las aplicaciones en hormigón. Espárragos homologados M8-M24.  
Empleo para cargas medias-altas.

Sin estireno.

Válido para taladros secos, húmedos e inundados.

Empleo para cargas estáticas o cuasi-estáticas.

Versión en acero cincado, acero inoxidable A2 y A4.

Rango de temperatura de -40°C a +80°C (máxima temperatura a largo plazo +50°C).

Para uso interior y exterior. Aplicaciones estructurales, fijación de aplacados de piedra, rehabilitación de fachadas, fijación de soportes para aire acondicionado, calderas, toldos, marcos de puertas para garaje, señales, balcones, estanterías, barandillas, pasamanos, etc



Hormigón



Termoarcilla



Ladrillo hueco



Ladrillo macizo

# AHUYENTADOR RATONES Y CUCARACHAS INT/EXT



Art. N°	Descripción	Ud/Env
847 101140	AHUYENTADOR RATONES Y CUCARACHAS INT/EXT	1

Modelo correspondiente a la gama profesional más potente, que te ayudará a reconquistar tu hogar o negocio de roedores, cucarachas o murciélagos.

Ideal para casos que requieren proteger espacios grandes de hasta 500m<sup>2</sup>.

Usa tecnología que en los ratones al tener una capacidad auditiva más alta y sensible a la nuestra les es imposible permanecer en el área de cobertura y en el caso de las cucarachas afecta a todo su sistema nervioso periférico y a su gran cantidad de sensores que tiene repartidos por todo el cuerpo.

Para instalarlo es tan sencillo como sacarlo de la caja, colocar el dispositivo, con la parte frontal dirigida hacia la zona a proteger y conectarlo a una toma de corriente. Es posible usarlo en espacios exteriores siempre que quede resguardado de la lluvia.

## CARACTERÍSTICAS



La eficacia del **ANTIROEDORES | CUCARACHAS | MURCIÉLAGOS** PRO ha sido probado en universidades y laboratorios independientes.



Cobertura de hasta 500 m<sup>2</sup> en interiores y de 100 m<sup>2</sup> en exteriores.



Protección sin límites. Te sentirás protegido las 24h del día, todos los días del año.



Las tecnologías del **ANTIROEDORES | CUCARACHAS | MURCIÉLAGOS** PRO no usan productos químicos, que pueden ser dañinos para la salud.

Cobertura	500 m <sup>2</sup> en interiores 100 m <sup>2</sup> en exteriores
Voltaje	100 ó 240 V AC. Según especificaciones en país de venta.
Consumo	10 W
Tamaño	120 x 120 x 64 mm



# CANDADO DE SEGURIDAD TITALIUM

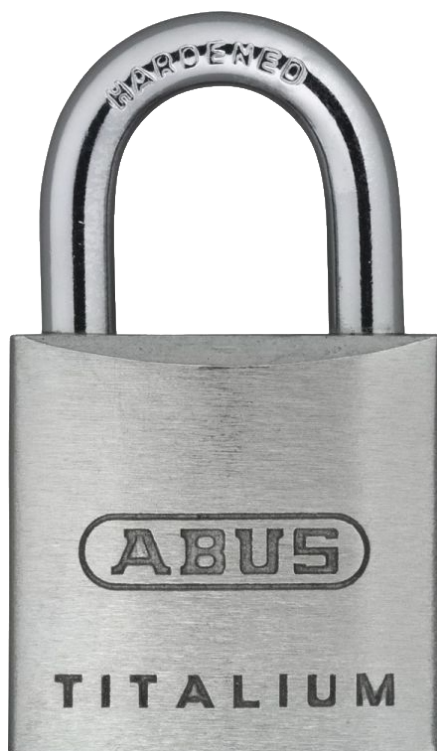

## Candado de seguridad TITALIUM

Artículo Nro. 688 0XX X

### Características

Los candados **TITALIUM™** suponen una nueva dimensión en la seguridad de bienes. Fabricados en un **innovador material**, proporcionan una excelente seguridad con un **peso muy reducido**. El material **TITALIUM™** se basa en una aleación especial de aluminio ligera por su combinación de **resistencia y ligereza**. Al igual que en la construcción de aviones, con los candados **TITALIUM™** se apuesta por dos propiedades esenciales: **gran estabilidad y peso ligero**. Esta actualización del producto se refleja también en el diseño del mismo; todos los candados de la serie **TITALIUM™** convencen gracias a su apariencia de acero inoxidable. **TITALIUM™** es el material del futuro. Los nuevos candados de la serie **TITALIUM™** suponen una nueva referencia en el campo de los candados. Su **peso, un 30 % menor** que el de un candado clásico de latón con el mismo nivel de seguridad, convierte a las candados de la serie **TITALIUM™** en una alternativa muy atractiva. Por ejemplo, en todos aquellos casos en los que, además de la seguridad, el peso también juega un papel importante. Por ello la serie **TITALIUM™** representa una nueva generación de candados más seguros e innovadores. Fuerte, ligero, innovador.

- Cuerpo de aleación especial TITALIUM.
- Alta seguridad con peso ligero.
- Arco de acero endurecido.
- Cierre de doble enganche.

Disponible en medidas de 15, 20, 25, 30, 40, 50 y 60mm, con llaves individuales o con llaves iguales.

Art. Nro.	Descripción	U/E
688 015 01	CANDADO TITALIUM 15MM	12
688 015 02	CANDADO TITALIUM 15MM LLAVES IGUALES (12U)	1
688 020 01	CANDADO TITALIUM 20MM	12
688 020 02	CANDADO TITALIUM 20MM LLAVES IGUALES (12U)	1
688 025 01	CANDADO TITALIUM 25MM	12
688 025 02	CANDADO TITALIUM 25MM LLAVES IGUALES (12U)	1
688 030 01	CANDADO TITALIUM 30MM	12
688 030 02	CANDADO TITALIUM 30MM LLAVES IGUALES (12U)	1
688 040 01	CANDADO TITALIUM 40MM	12
688 040 02	CANDADO TITALIUM 40MM LLAVES IGUALES (12U)	1
688 050 02	CANDADO TITALIUM 50MM LLAVES IGUALES (6U)	1
688 060 02	CANDADO TITALIUM 60MM LLAVES IGUALES (6U)	1

# MARCO LUMINOSO LED 60X60CM 42W



Marco luminoso LED 60x60CM 42W

Artículo Nro. 501 5329

## Características

Marco LED de 60x60 cm apto para la colocación en techo técnico, permitiendo conservar las placas de escayola.

El montaje es muy sencillo. Basta con colocar el marco sobre las guías del techo para, a continuación, colocar la plancha de escayola sobre él.

Ideal para la iluminación de oficinas, pasillos, bibliotecas, salas de reuniones, bares, restaurantes, etc.

El marco incluye el driver (transformador) necesario para funcionar.

Se puede regular la intensidad de luz adquiriendo el driver regulable para marco luminoso de 42W.

Para evitar daños en el driver o en la luminaria, se debe realizar la instalación sin tensión en la red eléctrica. Nunca conecte un panel a un driver cuando dicho driver tenga tensión eléctrica.

Art. Nro.	Descripción	U/E
501 5329	MARCO LUMINOSO LED 60X60CM 42W	1

Características Técnicas	
Vatios	42W
Lúmenes	4200
Temperatura color	6000K   4500K
Ángulo de apertura	120°
Tipo de LED	SMD
Fuente lumínica	EPISTAR
Voltaje	170-265V
Frecuencia (Hz)	50 Hz
Material	Aluminio y PVC
Dimensiones	590 x 590
Índice de protección (IP)	20
Certificaciones	CE, RoHS



# PLAFÓN LED REDONDO CCT



## Plafón LED redondo CCT

**Artículo Nro. 501 353 0XX**

### Características

Plafón LED que proporciona una iluminación especialmente agradable.

Utilizado en todo tipo de estancias, es sumamente sencillo de instalar. El plafón LED destaca porque permite cambiar su temperatura de color de luz desde 3200 kelvin pasando por luz día 4000k hasta luz fría 6500k. Su tecnología LED permite un ahorro en el consumo de electricidad. Integra SMD de alta potencia y gran eficiencia lumínica. Incorpora un difusor opal que permite disipar la luz de forma homogénea y gracias a su alto CRI de 80 permite que los colores sean representados eficazmente.

Este plafón LED es la elección ideal si se busca un plafón con buenas prestaciones y un mínimo consumo. Tiene un uso ampliamente extendido en oficinas, centros comerciales, hospitales, almacenes, restaurantes, supermercados, museos, etc., así como en viviendas y residencias.

Disponible en 12W, 24W y 36W.

Art. Nro.	Descripción	U/E
501 353 012	PLAFÓN LED DE TECHO REDONDO 12W CCT	1
501 353 024	PLAFÓN LED DE TECHO REDONDO 24W CCT	1
501 353 036	PLAFÓN LED DE TECHO REDONDO 36W CCT	1

Características Técnicas	501 353 012 Plafón LED 12W	501 353 024 Plafón LED 24W	501 353 036 Plafón LED 36W
Potencia	12W	24W	36W
Lúmenes	840	1680	2520
Temperatura color (K)	3200 / 4000 / 6500	3200 / 4000 / 6500	3200 / 4000 / 6500
Ángulo de apertura	120°	120°	120°
Índice de protección (IP)	20	20	20
Índice de reprod. cromática	80	80	80
Voltaje	220-240 V~50Hz	220-240 V~50Hz	220-240 V~50Hz
Vida útil	20.000 horas	20.000 horas	20.000 horas
Dimensiones	Ø255mm x 49mm	Ø350mm x 49mm	Ø500mm x 49mm

# PLAFÓN LED MUSICAL RGB+CCT 72W

Plafón Led Musical Rgb+Cct 72W

**Artículo Nro. 501 6620**

## Características

Plafón LED inteligente Bluetooth, regulable, cambio de color RGB,

La luz de techo está diseñada con un panel suave de alta transmitancia, sin parpadeo, protege mejor sus ojos. Con un diseño hermético alto, antimosquitos y antipolvo.

### índice de reproducción de color alto:

El Plafón LED tiene un grado CRI80+.

### Incluye

Control remoto, App

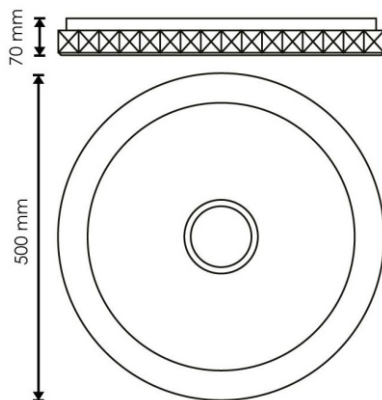

Art. Nro.	Descripción	U/E
501 6620	PLAFÓN LED MUSICAL RGB+CCT 72W	1

Características Técnicas	
Potencia	72W
Lúmenes	3000
Temperatura color	6500K
Fuente luminica	SMD 5050
Acabado	Blanco
Horas de vida	25.000
Protección	Ip44
Material	Aluminio y PVC
Dimensiones	510 x 60H mm
Alimentación	185-265V AC
Cri	80
Regulable	Si
Temperatura de color	RGB+CCT

# FAROLA SOLAR 3.2V 30AH 4200LM 4000K

Farola Solar 3.2V 30AH 4200lm 4000K

Artículo Nro. 501 527 07

## Características

La farola solar LED es una unidad de luz de sensor compacta.

Incorpora un sensor PIR automático para controlar los LED. Se puede utilizar para proporcionar iluminación para cualquier propósito general en una variedad de ubicaciones.



Art. Nro.	Descripción	U/E
501 527 07	FAROLA SOLAR 3.2V 30AH 4200LM 4000K	1

Características Técnicas	
Color	Gris
Temperatura	4000k
Lumenes	4200
Panel Solar	5V / 30W
Distancia	6-8M.
Batería	3.2V / 30AH
Protección	Ip65
CRI	>70
Tiempo de carga	5-6H.
Dimensiones	752 X 266 X45 MM
Apertura	75° X 135°
Garantía	3 AÑOS

# FOCO LED SOLAR IP65 6500K



Foco Led Solar IP65 6500K

Artículo Nro. 801 517 XX

## Características

Foco LED exterior solar IP65 con led de alta luminosidad.

Incluye mando a distancia regulable con las siguientes funciones: On-Off / Auto, temporizador a 3, 5 y 8 horas, ajuste de brillo, etc..

El panel incluye un cable de 5 metros.

**Color** Negro y azul

**Índice de protección** IP65

**Temperatura de color** 6500 K

**Color luz** Blanco día

**Batería** Litio (LIFEP04)

**tiempo de carga** 10-12 horas

**autonomía (plena carga)** 8-10 horas

**Longitud cable** 5 m

**Tipo foco** LED solar

**Indicador de carga** Sí

**Tipo panel solar** Células monocristalinas

Potencia	Flujo luminoso ☀	Batería		Dimensiones foco	Panel solar		
		capacidad de carga	voltaje		dimensiones	potencia de salida	tensión de salida
100 W	1500 lm	4.4 Ah	3.7 V (18650 x 2)	217 x 185 x 50 mm	235 x 350 x 17 mm	8 W	6 V
300 W	3000 lm	8.8 Ah	3.7V (18650 x 4)	316 x 250 x 17 mm	350 x 350 x 17 mm	15 W	3.7 V
500 W	4500 lm	13.2 Ah	3.7 V (18650 x 6)	340 x 270 x 50 mm	235 x 350 x 17 mm		

Art. Nro.	Descripción	U/E
501 817 100	FOCO LED SOLAR IP65 6500K 100W	1
501 817 300	FOCO LED SOLAR IP65 6500K 300W	1
501 817 500	FOCO LED SOLAR IP65 6500K 500W	1

# KIT FOCO LED EXTERIOR SOLAR CON SENSOR



Kit foco LED exterior solar con sensor

Artículo Nro. 501 765 XXX

## Características

Kit de foco LED con panel solar, equipado con sensor PIR y con mando a distancia.

Utiliza un sistema de carga solar, además de un sensor de movimiento y célula fotoeléctrica que apaga la luz durante el día, de tal forma que durante el día va cargando su batería sin ningún consumo.

En condiciones de oscuridad y al detectar movimiento, la luz se enciende automáticamente. Por su facilidad de instalación sin canalizaciones ni instalación eléctrica previa, es la solución más adecuada para dotar de iluminación cualquier punto aislado como jardines, galerías, paseos, entradas, patios, seguridad perimetral, etc.

Cuenta con tres modos de funcionamiento:

- **Modo automático (Botón Always).** El proyector LED se encenderá automáticamente cuando detecte una luminosidad inferior a 50lux. En el caso contrario se apagará. De esta forma se enciende automáticamente de noche y se apaga de día.
- **Modo manual.** Pulsando el botón Always el proyector se enciende. Cuando se pulsa el botón OFF el proyector se apaga.
  - **Botón 2h:** Activa el proyector LED durante un período continuo de 2 horas y repite el proceso los días sucesivos.
  - **Botón 4h:** Activa el proyector LED durante un período continuo de 4 horas y repite el proceso los días sucesivos.
  - **Botón 6h:** Activa el proyector LED durante un período continuo de 6 horas y repite el proceso los días sucesivos.
- **Modo sensor de movimiento (Botón Induction).** Pulsando el botón Induction el foco LED sólo funcionará cuando detecta movimiento y sea de noche. En cuanto deje de detectar movimiento se apagará.

Art. Nro.	Descripción	U/E
501 765 025	KIT FOCO LED EXTERIOR SOLAR CON SENSOR 25W	1
501 765 040	KIT FOCO LED EXTERIOR SOLAR CON SENSOR 40W	1
501 765 060	KIT FOCO LED EXTERIOR SOLAR CON SENSOR 60W	1
501 765 100	KIT FOCO LED EXTERIOR SOLAR CON SENSOR 100W	1

Características Técnicas	501 765 025	501 765 040	501 765 060	501 765 100
Potencia	25W	40W	60W	100W
Lúmenes	600	1100	1740	2450
Temperatura color	6500k	6500k	6500k	6500k
Batería	3,2V/5Ah	3,2V/10Ah	3,2V/15Ah	3,2V/20Ah
Ángulo de apertura	120	120	120	120
Encendido plena carga	12h	12h	12h	12h
Tiempo de carga	4-6h	4-6h	4-6h	4-6h
Dimensiones Foco (mm)	193x145x45	226x180x47	254x207x62	300x248x70
Dimensiones Panel Solar	350x300x17	350x420x17	350x460x17	350x520x17
Índice de Protección (IP)	66	66	66	66
Panel solar	6V/12W	6V/16W	6V/20W	6V/25W
Alcance mando	5-8m	5-8m	5-8m	5-8

## Ventajas:

- Ahorro de energía.
- Fácil instalación.
- Incorpora la tecnología LED más avanzada.
- Emisión de luz eficiente y de alta calidad.
- Ahorro en tiempo y costes de instalación.
- Ahorro en costes de mantenimiento.
- Sin necesidad de fuente de alimentación externa.
- Hace uso de la energía más limpia y renovable.
- Los materiales empleados son completamente reciclables.
- Tecnología para la iluminación nocturna incluso en días nublados o lluviosos.

Evitar poner delante del foco objetos en movimiento, árboles, ventana, etc. debido a que el movimiento podría activarlo.

El kit incluye:

- Foco solar.
- Panel solar.
- Mando a distancia.
- Cable de 5 metros.
- Soporte tipo U.
- 4 tacos metálicos expandibles.

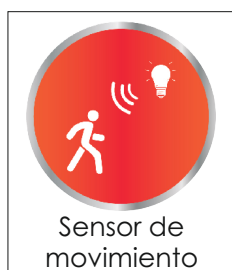

## PROYECTOR LED 20W+ LINTERNA NIVEL



Proyector Led 20w+ Linterna

**Artículo Nro. 847 115783**

### Características

PROYECTOR ILUMINACION NIVEL LED 20W+ LINTERNA

Art. Nro.	Descripción	U/E
847 115783	PROYECTOR LED 20W+ LINTERNA NIVEL	1

## PROYECTOR LED 30W+ 2X10W



Proyector Led 30w+ 2x10w

**Artículo Nro. 847 115784**

### Características

PROYECTOR ILUMINACION NIVEL LED 30W+ 2X10W NV115784

Art. Nro.	Descripción	U/E
847 115784	PROYECTOR LED 30W+ 2X10W	1



# VENTILADOR DE TECHO ARMSTRONG SQUARE 68W



Ventilador de Techo Armstrong Square 68W

Artículo Nro. 501 LM8087

## Características

Ventilador de Techo Silencioso con 3 velocidades cuyas aspas giran 360° en sentido a las agujas del reloj o en sentido contrario. Ideal para comercios y espacios residenciales con falso techo donde un ventilador convencional no funcionaría. Encaja perfectamente en un espacio estándar de **55x55 cm**.

### Mando a distancia incluido.

Este incluye varias **funciones** para un máximo confort, como la **velocidad de rotación** interna de sus aspas y la programación del **temporizador**. Incluye un soporte para colocar el control remoto en la pared.



Art. Nro.	Descripción	U/E
501 LM8087	VENTILADOR DE TECHO ARMSTRONG SQUARE 68W	1

## Características Técnicas

Potencia	68W
Fuente luminica	No incluye
Acabado	Blanco
Motor	AC
AirFlow	1000 / 1300 / 1600 m3/min
Material	Aluminio y PVC
Dimensiones	550x550X250H mm
RPM	700 / 900 /1100
Ruido	20 / 25 / 30 dB
Protección	Ip20
Alimentación	175-265V AC
Material	PC
<b>INCLUYE</b>	<b>Control Remoto</b>

# VENTILADOR DE TECHO LED STICKS

Ventilador de Techo Led Sticks

**Artículo Nro. 501 LM8083**

## Características

Ventilador de Techo LED Sticks compacto en acabado blanco y con 3 tonos de luz incluidos.

**Potencia:** 36W

**Voltaje:** 220V

**Estilo:** simplicidad moderna

**Tamaño:** Ø51CM \* H24CM

**Tipo de interruptor:** Control Remoto

**Alcance:** 15m<sup>2</sup> ~ 20m<sup>2</sup>

**Regulable:** Sí (configure la temperatura de color y el brillo de la luz con el control remoto)

**Es el volumen de aire ajustable:** sí (use el control remoto para configurar la tercera velocidad del viento baja / media / alta)

**Material:** todo el motor de cobre + base de hardware + panel de acrílico + aspas de ventilador de plástico ABS

**Con el Mando a distancia podemos:**

– Cambiar la Velocidad del Ventilados a 3 velocidades.

– Cambiar el tono de luz entre Blanco Cálido, Blanco Neutro y Blanco Frío.

– Accionar la pantalla delantera para repartir el aire.



Art. Nro.	Descripción	U/E
501 LM8083	VENTILADOR DE TECHO LED STICKS	1

Características Técnicas	
Vatios	68W
Fuente Lumínica	Led
Acabado	Blanco
Luminosidad	2400
AirFlow	1000 / 1300 / 1600 m3/min
Motor	AC
RPM	700 / 900 / 1100
Ruido	20 / 25 / 30 dB
Ángulo	120°
Protección	Ip20
Alimentación	170-265V AC
Dimensión	550X250H mm
Material	Aluminio/PC
CRI	80
Incluye	Control remoto, App
Garantía	3 años
Temperatura de color	CCT

# VENTILADOR DE TECHO LED WITHLINE

Ventilador de Techo Led Withline

Artículo Nro. 501 LM8084

## Características

¡Mantén tu hogar fresco y a la moda con el ventilador LED Withline de Ledme! Con su diseño moderno y elegante, este ventilador de techo no solo te brindará una brisa refrescante en los días calurosos, sino que también iluminará tu espacio con sus luces LED integradas. Además, su control remoto te permitirá ajustar fácilmente la velocidad del ventilador y la intensidad de la luz, creando la atmósfera perfecta para cualquier ocasión. ¡No esperes más para disfrutar de un aire fresco y una iluminación elegante en tu hogar con el ventilador LED Withline de Ledme!

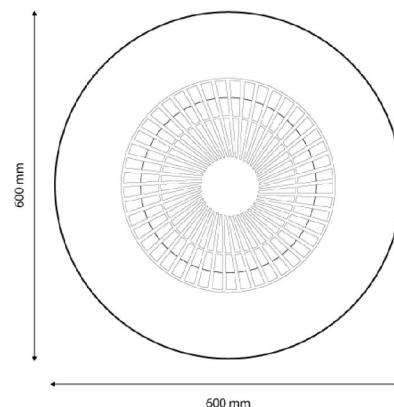

Art. Nro.	Descripción	U/E
501 LM8084	VENTILADOR DE TECHO LED WITHLINE	1

Características Técnicas	
Voltios	40
Fuente luminica	LED
Acabado	Blanco
Motor	AC
AirFlow	1000 / 1300 / 1600 m3/min
Material	Aluminio y PVC
Dimensiones	600X166H mm
RPM	700 / 900 / 1100
Ruido	20 / 25 / 30 dB
Protección	Ip20
Alimentación	175-265V AC
Material	Aluminio/PC
<b>INCLUYE</b>	<b>Control Remoto</b>

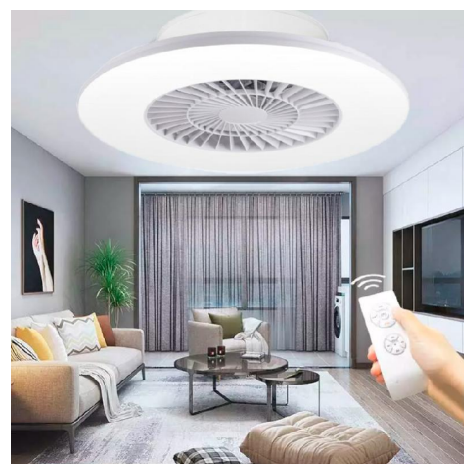

# VENTILADOR DE TECHO LED MESSE

Ventilador de Techo Led Messe

Artículo Nro. 501 LM8086

## Características

¡Disfruta de la brisa fresca y el estilo moderno en tu hogar con el ventilador LED Messe de Ledme! Este ventilador de techo con luz integrada no solo te mantendrá fresco durante los días calurosos, sino que también iluminará tu hogar con un resplandor suave y cálido. Con su diseño elegante y minimalista, el ventilador LED Messe se adapta perfectamente a cualquier decoración y es ideal para espacios modernos y contemporáneos. Además, su control remoto te permitirá ajustar fácilmente la velocidad del ventilador y la intensidad de la luz, para que puedas personalizar la atmósfera de tu hogar. ¡Haz que tu hogar sea aún más acogedor con el ventilador LED Messe de Ledme!

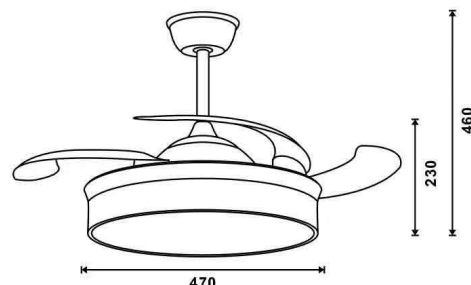

Art. Nro.	Descripción	U/E
501 LM8086	VENTILADOR DE TECHO LED MESSE	1

Características Técnicas	
Voltios	72
Fuente luminica	LED
Acabado	Blanco
Motor	DC
AirFlow	1050 / 1550 / 2350 / 3550 / 4250 / 5000 m3/h
Material	Aluminio / PC
Dimensiones	1070(Aspas Desplegadas)X460H
RPM	175 / 186 / 202 / 215 / 225 / 241
Ruido	26 / 29 / 32 / 35 / 39 / 41dB
Protección	Ip20
Alimentación	180-265V AC
Material	Aluminio/PC
<b>INCLUYE</b>	<b>Control Remoto</b>



## CAJA FUERTE SEGURIDAD CLASS 200X310X200 MM



**Caja Fuerte Seguridad Class 200x310x200 Mm**

**Ref. 847 56198**

### Características

Caja fuerte CLASS de sobreponer electrónica con pomo. Dos bulones de acero. Dispone de llave de emergencia.

Dimensiones mm: 200X310X200

Art. Nro.	Descripción	U/E
847 56198	CAJA FUERTE SEGURIDAD CLASS 200X310X200 MM	1

## ARMARIO LLAVERO SEGURIDAD 360X300X100MM



**Armario Llavero Seguridad 360x300x100mm**

**Ref. 847 118268**

### Características

Portallaves con código de uso y llave de emergencia.

Fijación a parte trasera y dos bulones de 20mm de diámetro. Dispone de apertura lateral para depósito de llaves mientras la puerta está cerrada. Ideal para servicios de alquiler.

Medidas (Al x An x F): 360x300x100.

Peso: 9Kgs.

Color: negro

Fácil manejo.

Muy útil y práctico.

Art. Nro.	Descripción	U/E
847 118268	ARMARIO LLAVERO SEGURIDAD 360X300X100MM	1

# ESPEJO SALIDA VEHÍCULOS POSTE NARANJA

Espejo Salida Vehículos Poste Naranja

**Artículo Nro. 847 133378**

## Características

Espejo salida vehículos nivel poste naranja  
Diponible en las medidas:

Ø45CM  
Ø60CM  
Ø80CM



Art. Nro.	Descripción	U/E
847 133378	ESPEJO SALIDA VEHICULOS POSTE NARANJA Ø45CM	1
847 133379	ESPEJO SALIDA VEHICULOS POSTE NARANJA Ø60CM	1
847 133380	ESPEJO SALIDA VEHICULOS POSTE NARANJA Ø80CM	1

## REVESTIMIENTO FACHADAS ESPECIAL EXTERIORES 14L.



Revestimiento fachadas especial exteriores 14l.

**Artículo Nro. 834 326 144**

### Características

Revestimiento liso para la decoración de fachadas, con excelente adherencia a los materiales usados en la construcción.

A base de dispersión acrílica resistente a los álcalis y a los agentes atmosféricos, es un producto de fácil aplicación, no presenta olores desagradables, con una excelente resistencia al frote húmedo, dureza, adherencia y a la formación de moho sobre la pintura. **Color Blanco, acabado mate.**

### Modo de empleo:

Aplicar sobre superficies limpias y secas, exentas de herrumbre, polvo, grasa, salitre, humedad, etc.

Las superficies que contengan pinturas viejas deberán limpiarse en su totalidad para garantizar la adherencia sobre las mismas. No aplicar a temperaturas inferiores a 5°C ni superiores a 35°C.

Art. Nro.	Descripción	U/E
834 326 144	REVESTIMIENTO FACHADAS ESPECIAL EXTERIORES 14L.	1

## DISOLVENTE UNIVERSAL PROFESIONAL



Disolvente Universal Profesional

**Artículo Nro. 834 326 14X**

### Características

Disolvente universal sin antiveleo adecuado para la disolución y limpieza de todo tipo de pinturas. Aspecto líquido incoloro y poco soluble en agua.

Art. Nro.	Descripción	U/E
904 326 147	DISOLVENTE UNIVERSAL PROFESIONAL 1L.	1
834 326 145	DISOLVENTE UNIVERSAL PROFESIONAL 5L.	1

# SELLADOR DE GRIETAS 500ML.



Sellador de grietas 500ml. N/B/G

Artículo Nro. 834 327 0X

## Características

Pintura formulada a base de resinas de caucho. Presenta una elevada densidad permitiendo sellar fácilmente grietas, fisuras y hendiduras. Impermeabiliza las superficies tratadas.

Ideal para sellar tejados, desagües. Permite impermeabilizar todo tipo de superficies tanto en interior como en exterior.

### Propiedades:

- Elevadas propiedades selladoras.
- Impermeabilizante.
- Alta cubrición.
- Buena retención del color.
- Excelente resistencia.
- Fácil aplicación y repintado.
- No contiene plomo ni cromatos.
- No amarillea.

### Instrucciones:

La superficie a pintar deberá estar limpia, seca y exenta de cualquier tipo de contaminante. Agitar enérgicamente el aerosol durante 1 minuto después de que suenen las bolas mezcladoras. Pulverizar a una distancia de 25/30 cm., aplicando capas finas y rápidas, primero en sentido horizontal y luego en sentido vertical. Es recomendable dar dos capas finas y no una de gruesa para conseguir una cubrición uniforme y evitar descuelgues. Una vez terminada la operación invertir el bote y pulsar hasta que salga sólo gas para limpiar el pulsador

Art. Nro.	Descripción	U/E
834 327 01	SELLADOR DE GRIETAS 500ML. NEGRO	1
834 327 02	SELLADOR DE GRIETAS 500ML. BLANCO	1
834 327 03	SELLADOR DE GRIETAS 500ML. GRIS	1



## ESTANTERIA METALICA ORDEN. 150X75X30 4B.

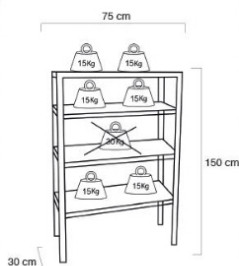
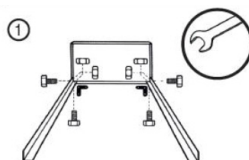

Estantería Metálica Orden. 150x75x30 4B.

Artículo Nro. 847 134960

### Características

Estantería fabricada en hierro galvanizado, con distribución en cuatro baldas, con un peso soportado de 30 kgs. por balda.

Art. Nro.	Descripción	U/E
847 134960	ESTANTERIA METALICA ORDEN. 150X75X30 4B.	1

## ESTANTERIA METALICA ORDEN. 180X90X40 5B.



Estantería Metálica Orden. 180x90x40 5B.

Artículo Nro. 847 99266

### Características

Estantería fabricada en hierro galvanizado, con distribución en cinco baldas reforzadas MDF, con un peso soportado de 175 kgs. por balda.

Montaje sin tornillos.

Art. Nro.	Descripción	U/E
847 99266	ESTANTERIA METALICA ORDEN. 180X90X40 5B.	1

## ESTANTERIA ORDENACION 1800X900X400 5B.



Estantería ordenación 1800x900x400 5B.

**Artículo Nro. 847 101266**

### Características

Estantería con 5 baldas con un peso soportado de 150 kgs. por balda y bandejas en madera.

Montaje sin tornillos. Color Azul/Naranja.

Art. Nro.	Descripción	U/E
847 101266	ESTANTERIA ORDENACION 1800X900X400 5B.	1

## ESTANTERIA ORDENACION 1900X900X400 5B.



Estantería Metálica Orden. 180x90x40 5B.

**Artículo Nro. 847 101265**

### Características

Estantería con 5 baldas con un peso soportado de 180 kgs. por balda y bandejas metálicas.

Montaje sin tornillos. Color Azul/Blanco.

Art. Nro.	Descripción	U/E
847 101265	ESTANTERIA ORDENACION 1900X900X400 5B.	1

## SOPORTE BICICLETA PARED PLEG. 450X510X310

Soporte Bicicleta pared pleg. 450x510x310

Artículo Nro. 847 100479

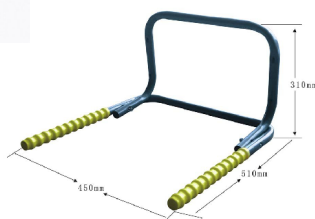
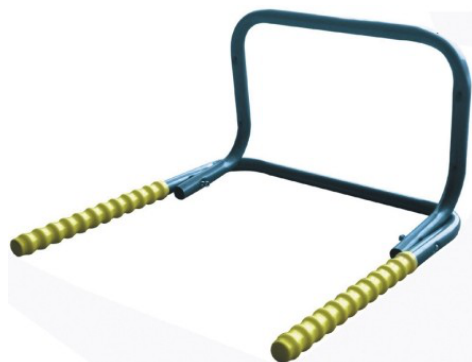

### Características

Soporte para bicicleta fabricado en acero con mango revestido en plástico.

Dimensiones 45x51x30.

Art. Nro.	Descripción	U/E
847 100479	SOPORTE BICICLETA PARED PLEG.450X510X310	1

## SOPORTE PARED PLEGABLE P/2 BICICLETAS

Soporte pared Plegable P/2 Bicicletas

Artículo Nro. 847 51093



### Características

Soporte para 2 bicicletas para colgar en paralelo por el cuadro de las mismas. Incluye gancho para accesorios.

Dimensiones: 53x40x11

Art. Nro.	Descripción	U/E
847 51093	SOPORTE PARED PLEGABLE P/2 BICICLETAS	1

## SOPORTE REPARACIÓN BICICLETA



### Soporte Reparación Bicicleta

Artículo Nro. 849 53919

### Características

Con abrazadera ajustable de liberación rápida de 360° hecha de material ABS reforzado y nylon para girar la bicicleta a cualquier ángulo y no dañar la pintura.

Incluye bandeja para herramientas multifuncional fabricada en PP.  
4 patas con diseño antideslizante.

**Material:** Acero Q195, ABS, nylon

**Dimensiones montado:** 190x104cm

**Altura ajustable:** 107-188cm

**Longitud del tubo transversal giratorio:** 37 cm

**Longitud de las patas:** 69 cm

**Diámetro del tubo transversal giratorio:** 35mm

Art. Nro.	Descripción	U/E
849 53919	SOPORTE REPARACION BICICLETA	1

## CANDADO ANTIRROBO BICICLETA CABLE 8X650MM



### Candado Antirrobo Bicicl. cable 8X650MM

Artículo Nro. 847 115797

### Características

Candado antirrobo sistema cable para bicicleta con apertura y cierre por llave (incluida/s).

**Medidas:** 8MMX650MM.

Art. Nro.	Descripción	U/E
847 115797	CANDADO ANTIRROBO BICICLETA CABLE 8X650MM	1

## CANDADO COMBI. MOTO CABLE 22X1000MM



Candado Combi. Moto Cable 22X1000MM

Artículo Nro. 849 115802

### Características

Candado antirrobo para moto / bicicleta de sistema cable. Apertura por combinación (sin llave).

**Medidas:** 22X1000MM.

Art. Nro.	Descripción	U/E
847 115802	CANDADO COMBI. MOTO CABLE 22X1000MM	1

## CANDADO COMBI. MOTO CADENA 6X1200MM.



Candado Combi. Moto Cadena 6X1200MM.

Artículo Nro. 847 115801

### Características

Candado antirrobo para moto de sistema cadena (revestido). Apertura por combinación (sin llave).

**Medidas:** 6X1200MM.

Art. Nro.	Descripción	U/E
847 115801	CANDADO COMBI. MOTO CADENA 6X1200MM.	1

## CANDADO MOTO BLOQUEO DISCO 5.5MM.



Candado Moto Bloqueo disco 5.5MM.

Artículo Nro. 847 115793

### Características

Candado de bloqueo de freno de alta dureza para motocicleta. Apertura mediante llave/s (incluida/s).

**Medidas disponibles 5.5MM y 10MM.**  
**Color:** Amarillo.

Art. Nro.	Descripción	U/E
847 115793	CANDADO MOTO BLOQUEO DISCO 5.5MM.	1

## CANDADO MOTO BLOQUEO DISCO 10MM.



Candado Moto Bloqueo disco 10MM.

Artículo Nro. 847 115795

### Características

Candado de bloqueo de freno de alta dureza para motocicleta. Apertura mediante llave/s (incluida/s).

**Medidas disponibles 5.5MM y 10MM.**  
**Color:** Amarillo.

Art. Nro.	Descripción	U/E
847 115795	CANDADO MOTO BLOQUEO DISCO 10MM.	1

## KIT LUCES ULTRALIGHT BIKE DEL/TRAS

Compresor de aire a batería portátil

Artículo Nro. 801 937 74

### Características

- Recargable mediante entrada USB.
- Luz delantera potencia 300 lm. y hasta 120 mts.
- Tres modos de iluminación y sensor de encendido.
- Diseño compacto
- Ideal para todo tipo de bicicletas
- Impermeable



Art. Nro.	Descripción	U/E
801 937 74	KIT LUCES ULTRALIGHT BIKE DEL/TRAS	1

## CUBRESILLIN GEL SOFT RMBIKE

Cubresillin Gel Soft RMBike

Artículo Nro. 801 931 0X

### Características

- Materiales De Alta Calidad.
- Fácil de montar, adaptable, gel de excelente calidad lo que lo vuelve super anatómico, ideal para jornadas largas.
- Ideal para bicicletas de montaña, eléctricas, estáticas, etc.
- Material interior: GEL 100%
- Funda resistente al polvo
- Antideslizante
- Impermeable



Art. Nro.	Descripción	U/E
801 931 01	CUBRESILLIN GEL SOFT BIKE T/L <23CM.	1
801 931 02	CUBRESILLIN GEL SOFT BIKE T/M <16CM.	1

# SOPORTE MOVIL CONNECT IMAN

Soporte Movil Connect Imán

Artículo Nro. 801 900 56

## Características

Soporte móvil coche para rejilla del aire, super magnético, universal giratorio 360°. Con este magnético soporte móvil coche compacto, puede colocar su teléfono en la ventilación y liberar sus manos sin bloquear la visión. La instalación del soporte para teléfono de coche es muy sencilla. Solo necesita conectar el clip de silicona del soporte a la ranura de ventilación sin preocuparse por rayar, y luego instalar la placa de metal en la parte posterior del dispositivos o la funda del teléfono. Puede instalar o quitar el dispositivos del soporte móvil coche con una mano, es una buena ayuda para su viaje.

- Con pinza para salida de aire
- Soporte universal
- Adhesivo extrafuerte
- Sujeción imán
- Incluye piezas metálicas con adhesivos 3M
- Sujeción a la rejilla con pinzas
- Fácil colocación
- Rotación 360°



Art. Nro.	Descripción	U/E
801 900 56	SOPORTE MOVIL CONNECT IMAN	1



## CABALLETE MULTIUSOS TELESCOPICO 820-1300MM / 160KG.



Caballete Mult.Telesc. 820-1300mm 160kg.

Artículo Nro. 847 50014549

### Características

Caballete de trabajo de rápida instalación, estable y firme gracias a su fabricación en tubo de acero con revestimiento de plástico a prueba de golpes y arañazos.

Altura regulable a través de pernos de encaje de seguridad de fácil manejo y plegable permitiendo ahorrar el máximo espacio.

Cuenta con ganchos de encaje rebatibles contra el deslizamiento lateral de la tabla de trabajo (máx. 64 cm. de ancho).

### Medidas:

**Alto:** 77cm

**Largo:** 13,50 cm.

**Ancho:** 11 cm.

**Superficie de apoyo:** 0.56m.

**Alfura Max.:** 1,31m.

Art. Nro.	Descripción	U/E
847 50014549	CABALLETE MULT. TELESC. 820-1300MM 160KG.	1

## CABALLETE MULTIUSOS PLEGABLE LIGERO 780MM 150KG.



Caballete Multi. Plegable 780mm 150Kg.

Artículo Nro. 847 10003744

### Características

Caballete plegable con asas para transportar y láminas antideslizantes en zona de apoyo.

**Peso:** 4300 grs.

Art. Nro.	Descripción	U/E
847 10003744	CABALLETE MULT. PLEG. 780MM. 150KG.	1

# CABALLETE METÁLICO CONSTRUCCIÓN FIJO



Caballete Metálico Construcción fijo

Artículo Nro. 847 1XXXX

## Características

Caballete fijo con bisagras de seguridad, tratamiento de fosfato antióxido y pintado en polvo epoxi al horno.

### Medidas:

**Alto:** Según versión.

**Ancho:** 700 mm.

**Diametro de tubo:** Ø25x1,5 mm.

Art. Nro.	Descripción	U/E
847 19742	CABALLETE METALICO FIJO 800MM.	1
847 19743	CABALLETE METALICO FIJO 1000MM.	1
847 19744	CABALLETE METALICO FIJO 1200MM.	1
847 10009936	CABALLETE METALICO FIJO 1500MM.	1

## PARASOL ALUMINIZADO DOBLE BURBUJA

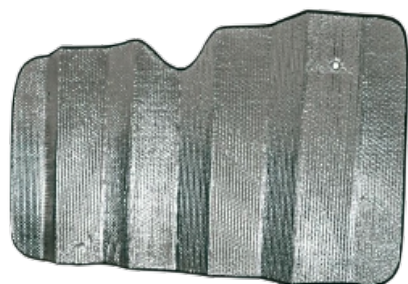

Parasol Aluminizado doble burbuja

Artículo Nro. 849 685 X

### Características

- Material Doble burbuja de alta calidad
- Gran rigidez.
- Plegable.
- Refleja los rayos solares.
- Protege el tablero y el volante.
- Fácil colocación gracias a sus ventosas.

Art. Nro.	Descripción	U/E
849 685 2	PARASOL ALUM. DOBLE BURBUJA 150X70CM.	1
849 685 3	PARASOL ALUM. DOBLE BURBUJA 150X80CM.	1
849 685 4	PARASOL ALUM. DOBLE BURBUJA 150X90CM.	1

## PARASOL LASER DOBLE BURBUJA

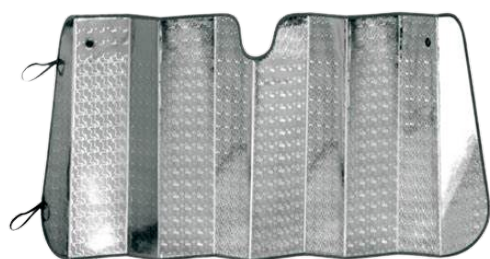

Parasol Laser doble burbuja

Artículo Nro. 849 645 X

### Características

- Material Doble burbuja de alta calidad
- Gran rigidez gracias al tejido incorporado en todo el perímetro .
- Plegable con cortina térmica reflectora.
- Refleja los rayos solares.
- Plegado con correa y velcro
- Ventosas homologadas.

Art. Nro.	Descripción	U/E
849 645 2	PARASOL LASER DOBLE BURBUJA 145X70CM.	1
849 645 3	PARASOL LASER DOBLE BURBUJA 150X80CM.	1
849 645 4	PARASOL LASER DOBLE BURBUJA 150X90CM.	1